

Rendestenskarm med flydende karm, skørt og rist

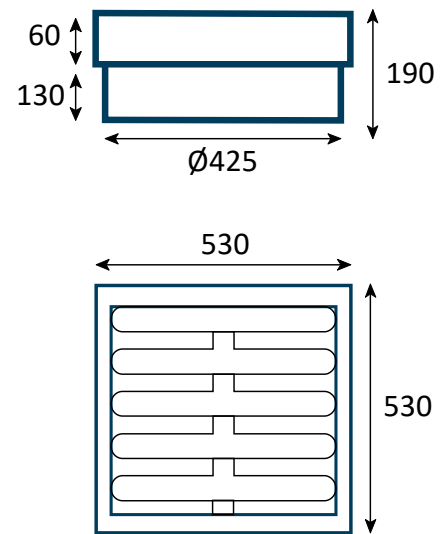
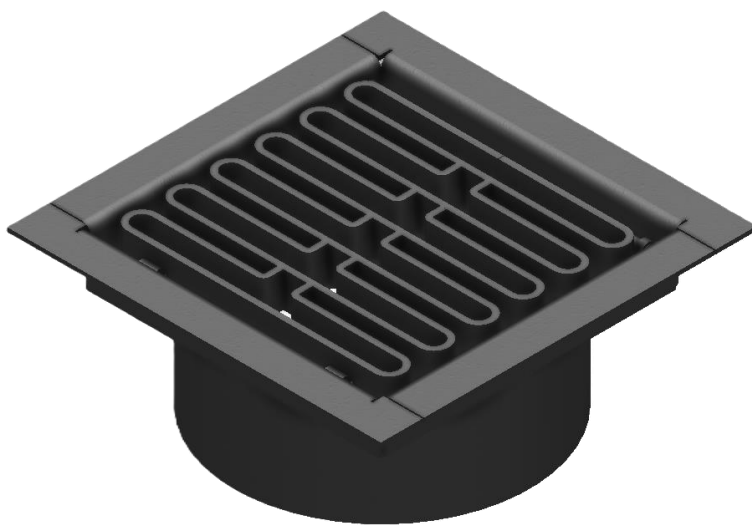

Varedata

Varenummer	JU2644-425-130-S
Antal pr. palle	12 stk.

Beskrivelse

Rendestenskarm med flydende karm, skørt og rist

Specifikationer

Belastningsklasse	D400
Brønd Diameter	Ø425
Gennemstrømningsareal af rist	1293 cm ²
Materiale	Stål
Overfladebehandling	Sortmalet
Børnesikring	Ja
Vægt	48 kg